

# GP1

## Performance Comfort Series

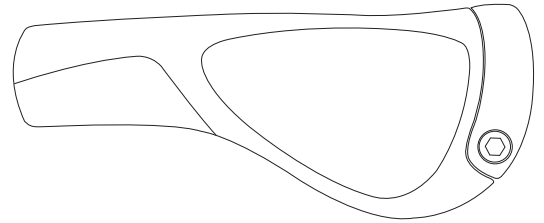

---

Montage-/ Bedienungsanleitung

---

Installation Instructions / Instructions for use

---

Instructions d'installation / Instructions d'usage

---

**Achtung:** Bitte lesen Sie sich diese Anleitung aufmerksam durch. Nur eine einwandfreie Montage gewährleistet die optimale Funktion der Ergon Handgriffe. Es eignen sich ausschließlich Lenker mit einem Durchmesser von 22,2 mm und einem ungekrümmten Montagebereich von mindestens: 130 mm beidseitig für Standard Schaltungen, 130 mm links und 94,5 mm rechts für Rohloff®/Nexus®, 94,5 mm beidseitig für GripShift®. Nicht jeder Lenker ist für hohe Klemmkkräfte einer

Außenklemmung ausgelegt. Daher sollten nur Lenker verwendet werden, die vom Hersteller für Außenklemmungen freigegeben sind und den angegebenen Drehmomenten standhalten. Freigabe für Carbon-Lenker. Lenker mit extra dünner Wandstärke (einige Modelle aus Carbon und Aluminium) können verwendet werden. Achten Sie bitte darauf, dass der Lenker gründlich mit Alkohol, Isopropanol o.ä. entfettet ist.

**1. Montagebereiche der verschiedenen Schaltungstypen**

- Standard: linker Griff 130 mm / rechter Griff 130 mm
- Rohloff®/Nexus®: linker Griff 130 mm / rechter Griff 94,5 mm
- GripShift®: linker Griff 94,5 mm / rechter Griff 94,5 mm

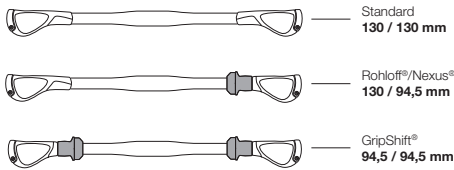

**2.1 Montagebereich markieren**

Montagebereich für die entsprechende Schaltungsvariante am Lenker markieren (**Abb. 1**). Tipp: Mit einem Klebebandstreifen oder Bleistift.



**2.2 Klemmschrauben lösen**

Die obere Schraube der Klemmung lösen.



**2.3 Griff aufschieben**

Griff bis zum markierten Montagebereich (**Abb. 2.1**) auf den Lenker schieben. Nur so wird eine einwandfreie Montage gewährleistet.

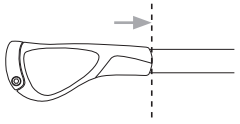

**2.4 Anziehen der Klemmschraube**

Klemmschraube oben leicht anziehen, so dass sich der Griff noch bewegen lässt.



**3.1. Einstellung der Griffe**

Drehen Sie die Auflagefläche des Griffs so, dass Ihr Handballen vollflächig aufliegt. Eine übermäßig abgewinkelte Position des Handgelenks sollte hierbei vermieden werden. Durch Ausprobieren können Sie die für Sie komfortabelste Stellung der Ergon Handgriffe herausfinden. Ziehen Sie die Klemmschrauben der Klemmen in jedem Fall vor der ersten Fahrt mit **5 Nm** fest.

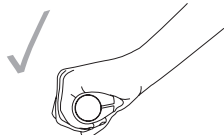

**3.2 Einstellung Griffkörper**

Die Grundeinstellung des Flügel sollte waagrecht sein. Zur fahrerspezifischen Feineinstellung beachten Sie bitte den **Punkt 3.1** und die folgenden Hinweise dieser Montageanleitung.

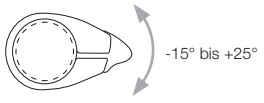

**4. Endstopfen**

Den Endstopfen gemäß Abbildung einsetzen.

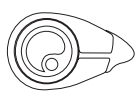

**5. Endmontage**

Ziehen Sie die Klemmschraube des Griffs mit einem **4 mm** Drehmomentschlüssel mit **5 Nm** an.\*

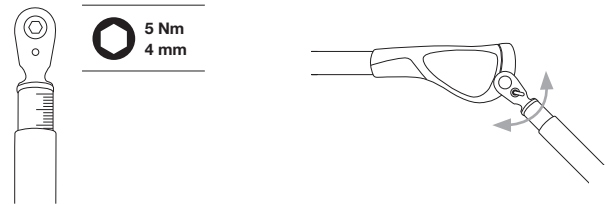

**Achtung:** Überprüfen Sie vor dem Fahrtantritt, ob die Griffe verdrehfest montiert sind. Lassen sich die Griffe trotz des angegebenen Anzugsmoments von 5 Nm verdrehen, ist Ihr Lenker nicht für die Griffe geeignet. Sie sollten in diesem Falle einen Lenker mit angerauten Lenkerenden einsetzen. Die Klemmschrauben dürfen nicht überdreht werden. Um Korrosion vorzubeugen, ist die Oberfläche der Klemme mit einer resistenten Schutzschicht überzogen. Sollte die Oberfläche, z.B. durch einen Sturz, beschädigt sein, so sollte die Schutzschicht an der jeweiligen Stelle erneuert werden (z.B. Lackstift). Nach Stürzen sind die Klemmen auf Beschädigungen und Verdrehsicherheit zu überprüfen und eventuell auszutauschen. Bei Fragen wenden Sie sich an Ihren Fachhändler. Überprüfen Sie nach der Montage der Griffe, ob die Bremsgriffe und die Schaltungsbetätigungen ohne Veränderung der Handhaltung erreichbar sind und ob Sie alle Funktionen Ihres Fahrrads weiterhin ohne Einschränkung nutzen können. Der sichere Halt bzw. die Verdrehsicherheit der Griffe ist nur unter Verwendung der dazugehörigen Außenklemmungen gewährleistet.

**Pflege:** Damit Sie mit Ihren Ergon Handgriffen lange Freude haben, sollten Sie die Griffe nur mit handwarmem Seifenwasser reinigen und anschließend gut abspülen. Ergon Handgriffe sollten nicht mit petroleumbaltigen Stoffen wie mineralischen Ölen und Fetten sowie scharfen Reinigern oder sonstigen Chemikalien in Kontakt gebracht werden.

**Gewährleistung:** Mit dem speziellen Klemmkonzept übertreffen die Ergon Handgriffe die in DIN 14766 geforderte Abzugskraft für Lenkergriffe von 70 N deutlich. Für die Funktion und Formstabilität der Ergon Handgriffe haben Sie einen Gewährleistungsanspruch von zwei Jahren ab Kaufdatum. Bedenken Sie jedoch, dass Fahrradgriffe einer natürlichen Abnutzung unterliegen. Bei festgestellten Mängeln reklamieren Sie die Griffe bitte bei Ihrem Fachhändler. Alle Gewährleistungsfristen werden ungültig, wenn der Artikel auf Grund von Stürzen beschädigt oder zweckentfremdet wurde, Veränderungen vorgenommen wurden oder der Artikel anders verwendet wurde als in dieser Montageanleitung beschrieben.

**\* Wichtig:**  
 Maximal empfohlenes Anzugsmoment: **5 Nm**  
 Die Griffe dürfen sich nicht mehr von Hand verdrehen lassen!  
 Für die Montage nur das empfohlene Werkzeug verwenden.  
 Nach 50 km bzw. nach der ersten Fahrt die Klemmschrauben nachziehen und danach regelmäßig auf festen Sitz prüfen.

**Hinweis:** Die Ergon Handgriffe bieten Schmerzprävention durch optimale Druckverteilung, denn sie sorgen für eine 40% größere Kontaktfläche. Die gleichmäßige Druckverteilung regt die Durchblutung an. Dadurch kann sich der Handteller röten.

Durch Ausprobieren können Sie die für Sie komfortabelste Stellung der Ergon Handgriffe herausfinden. Führen Sie nach einigen kurzen Testfahrten hierzu die **Schritte 3.1 bis 5** erneut aus und verändern Sie hierbei den Positions-Winkel in kleinen Schritten.

Sollten trotz Verwendung der Ergon Handgriffe während des Fahrens Schmerzen oder Taubheitsgefühle in Händen und Unterarmen auftreten, kann es hilfreich sein, den Lenker in seiner Neigung zu drehen oder ihn evtl. gegen ein anderes Modell auszutauschen. Zusätzlich ist eine Überprüfung von Sitzposition, Lenkerhöhe und Rahmengröße sinnvoll – hierzu ist eine Beratung durch einen Fachhändler empfehlenswert.

**Allergiker Info:**  
 Ergon Handgriffe sind latexfrei.

**Attention:** Please read these instructions carefully. Only correctly installed Ergon grips allow for optimum function. Ergon GP1 grips require a handlebar with 22.2 mm diameter in the grip area and uninterrupted bar space of: 130 mm (5.1") each side for standard shifters, 130 mm (5.1") left and 94,5 mm (3.7") right for Rohloff®/Nexus®, 94,5 mm (3.7") each side for GripShift®. Only handlebars

that have been approved by their manufacturer for use with clamp on grips should be used and can withstand the required clamping force. Carbon bar use permitted. Thin wall handlebars (some carbon and aluminium models) can be used. Please ensure prior to fitting that the bar is suitably cleaned using alcohol or other degreasers.

**1. Mounting area for shifter specific grip versions**

- Standard: left grip 130 mm (5.1") / right grip 130 mm (5.1")
- Rohloff®/Nexus®: left grip 130 mm (5.1") / right grip 94,5 mm (3.7")
- GripShift®: left grip 94,5 mm (3.7") / right grip 94,5 mm (3.7")

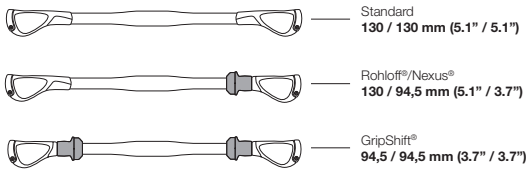

**2.1 Mark the mounting area**

Measure and mark the handlebar from the end to the required assembly area (**Fig. 1**). Tip: Use either sticky tape or a pencil.



**2.2 Loosen the clamping screw**

Loosen the upward facing clamping screw.

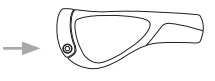

**2.3 Fit the grip**

Push the grip and bar end on to the bar as far as the mark (**Fig. 2.1**). Only by following these steps can a proper install be ensured.

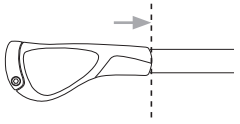

**2.4 Tighten the clamp**

Tighten the upward facing clamping screw so that the grip can still be moved.



**3.1 Grip Position**

Turn the grip so that the support platform completely supports the ball of your hand. The wrist should be in a neutral position avoiding an exaggerated kink. After a short period of trial and error a comfortable position can be found. Be sure to tighten the clamp with **5 Nm (3.7 ft-lb)** before your first ride.

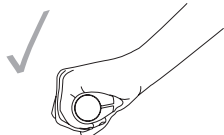

**3.2 Position of the grip body**

The default position for the support platform is horizontal. For fine tuning according to rider and riding style, please refer to the **step 3** and the tips given below.

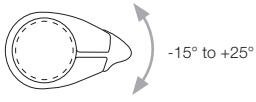

**4. End plug**

Insert the end plug as shown.

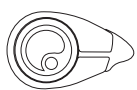

**5. Final Tightening**

Tighten to **5 Nm (3.7 ft-lb)** torque using a **4 mm** torque wrench.\*

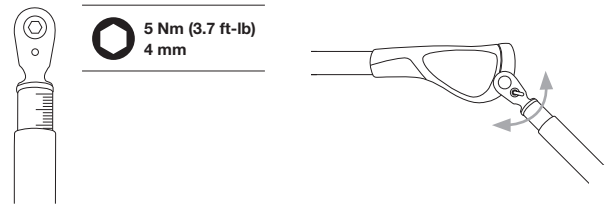

**Attention:** Before riding the bike, please ensure that the grips are properly tightened. If the maximum quoted 5 Nm (3.7 ft-lb) torque is not sufficient to prevent the grips being turned by hand then the handlebar is not compatible with this product. Please replace the handlebar with one which is completely round at the end and meets the industry standard of 22.2 mm in diameter. Do not over-tighten. To prevent corrosion, the clamp has a protective coating. Should this coating become damaged, from a crash for example, it is advisable to renew this layer using a paint pen or similar. Following any accidents, all components of the grips and clamps should be checked for damage and replaced as necessary. Should you have any questions, please refer to your retailer. Before riding for the first time, ensure that the function of the brakes and gears has not been restricted without having to change your hand position and that all functions of the bicycle can be used as normal. A secure fit can only be guaranteed with the use of the correct Ergon clamp.

**Maintenance:** In order to ensure that your Ergon grips provide you with the best performance please clean them regularly using warm soapy water. Rinse thoroughly. Do not use petroleum based products or solvents, oil or grease on the grips for any reason.

**Warranty:** The clamping system used on these grips exceeds the DIN standard 14766 for handlegrips of 70 N (16 lb) removal force. The function and construction of Ergon handlebar grips are covered by a warranty for two years from the date of purchase. Please be aware that grips do naturally wear out with use. In the event of a suspected warranty issue, please contact your retailer. Damage as a result of crashes, misuse, incorrect installation or modification of the grip is not covered by this warranty.

**Information:** Ergon grips offer pain prevention through optimized pressure distribution. This is realised through the 40% larger surface area. This pressure distribution allows better blood circulation, which may cause the hands to appear flushed.

**\* Important:**  
 Maximum recommended torque: **5 Nm (3.7 ft-lb)**  
 The grips and bar ends should not turn on the bar.  
 Use only the specified tools to assemble.  
 Re-check the torque setting following the first ride / 50 km of riding.  
 Check periodically to ensure that the screws are not loosening.

The correct position for your Ergon grips is an individual thing. Repeat **steps 3.1 to 5** adjusting the angle of the grips in small steps. The angle maybe different for the left and right hand. Ride a test course to allow good comparison.

Should you suffer from pain or numbness in your hands or forearms despite use of Ergon grips it may help to try a handlebar with a different profile, or rotate your existing one. If problems persist, it is advisable to check your position on the bike including frame size, handlebar height and saddle position with the help of a professional.

**Allergy information:**  
 All Ergon grips are latex free.

**Attention:** lisez ces instructions attentivement, seuls des grips Ergon correctement installés permettront une utilisation optimale. Les grips Ergon GP1 requièrent un guidon de diamètre 22.2 mm au niveau de la poignée et un espace libre et sans courbe de chaque côté du guidon de: 130 mm des deux côtés pour les vitesses à gachettes, 130 mm à gauche et 94,5 mm à droite pour Rohloff®/Nexus®, 94,5 mm des deux côtés pour GripShift®. Seuls les guidons certifiés par

leur fabricant comme étant utilisables avec des poignées à colliers de serrage et supportant les contraintes des colliers de serrage doivent être utilisés. Utilisable avec un guidon en carbone. Les guidons à parois fines (en carbone ou en aluminium) peuvent être utilisés. Assurez-vous avant montage de nettoyer le guidon avec de l'alcool ou un autre dégraissant adapté.

**1. Zone d'installation pour type de poignées Grip Shift**

- Standard: gauche grip 130 mm / droit grip 130 mm
- Rohloff®/Nexus®: gauche grip 130 mm / droit grip 94,5 mm
- GripShift®: gauche grip 94,5 mm / droit grip 94,5 mm

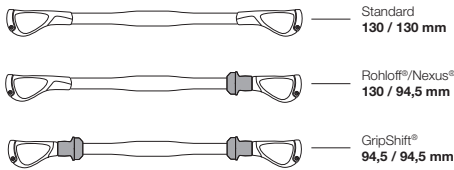

**2.1 Marquez la zone d'installation**

Mesurez et marquez le guidon de son extrémité à la zone d'assemblage nécessaire pour un espacement ininterrompu sur le guidon (**Fig. 1**). Conseil: utilisez du ruban adhésif ou un crayon marqueur.

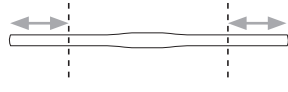

**2.2 Deserrez les vis de serrage**

Deserrez les vis de serrage du haut.



**2.3 Installez la poignée**

Poussez le grips et le prolongateur sur le guidon jusqu'à la marque (**Fig. 2.1**). Une installation correcte n'est possible qu'en suivant ces étapes.

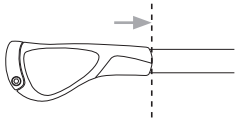

**2.4 Serrez le collet de serrage**

Serrez la vis de serrage du haut de telle sorte que la poignée puisse encore être ôtée.



**3.1. Position de la poignée**

Tournez le grip pour que la plate forme supporte complètement la paume de votre main. Le poignet doit être dans une position neutre sans pliure exagérée. Après une courte période d'essai une position doit être trouvée. Assurez-vous de serrer le collier à **5 Nm** avant de rouler.

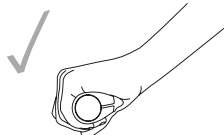

**3.2 Position de la poignée**

La position par défaut de la plate forme de support est horizontale. Pour un ajustement fin au pilote et au style de pilotage, référez-vous à l'étape 3.1 et aux conseils donnés en dessous.

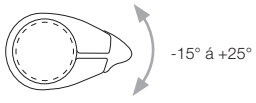

**4. Bouchons d'extrémité**

Insérez l'embout de guidon comme indiqué.

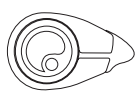

**5. Serrage final**

Serrez les vis à **5 Nm** en utilisant une clé dynamométrique et un embout allen de **4 mm**.\*

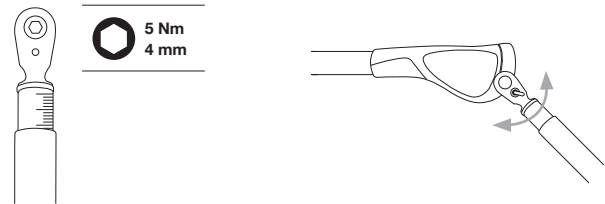

**Attention:**

Avant de rouler assurez-vous que les grips sont correctement serrés sur le guidon. Votre guidon n'est pas compatible avec ce produit si le couple de serrage maximal de 5 Nm ne suffit pas à empêcher les poignées et les embouts de guidon de tourner avec la force de vos mains. Remplacez le guidon avec un complètement rond à l'extrémité et d'un diamètre standard de 22.2 mm. Ne pas sur-serrer les grips. Pour empêcher la corrosion, le collier de serrage est revêtu d'un traitement de surface. Si ce revêtement est endommagé, sur chute par exemple, il est conseillé de le refaire une couche de protection avec un marqueur à peinture ou similaire. A la suite d'une chute, ou de tout événement accidentel, les composants des grips doivent être vérifiés et remplacés si nécessaire. Référez vous à votre détaillant pour toute question supplémentaire. Avant de rouler pour la première fois, assurez-vous que les freins et les changements de vitesse sont bien opérationnels et accessibles sans changer vos mains de position et que toutes les fonctions de votre vélo sont utilisables normalement. Un blocage suffisant ne peut être garanti qu'avec l'utilisation du bon collier de serrage Ergon.

**Maintenance:**

Pour vous assurer que les grips Ergon vous fournissent les meilleures performance possibles, nettoyez les régulièrement avec de l'eau savonneuse. Rincez abondamment.

**Garantie:**

Le système de serrage utilisé pour les prolongateurs de guidon dépasse les standard pour les poignées de guidon DIN 14766 de 70 N de force d'arrachage. L'utilisation et la fonctionnalité des grips Ergon sont couvert par une garantie de deux ans à partir de la date d'achat. Soyez averti que les grips s'usent naturellement à l'usage. Dans le cas d'une demande de prise sous garantie, contactez votre détaillant. Les dommages résultant d'une chute, d'une mauvaise utilisation, d'une installation incorrecte, ou d'une modification ne sont pas couverts par la garantie.

**\* Important:**

Couple de serrage maximal recommandé: **5 Nm**  
 Le grips ne doit pas pouvoir tourner autour du guidon!  
 N'utilisez que les outils spécifiques à cet assemblage.

Vérifiez le couple de serrage après les premières sorties/50 km de roulage Vérifiez périodiquement que les vis ne se desserrent pas.

**Information:**

Les grips Ergon offrent une prévention des douleurs aux mains grâce à une répartition optimisée de la pression. Ceci peut être obtenu grâce à une surface d'appui 40% plus large. La répartition de la pression permet une meilleure circulation sanguine et une diminution des sensations d'engourdissement.

L'orientation correcte des grips Ergon est une chose individuelle. Répétez les **étapes 3.1 à 5** en ajustant les angles des grips par petites touches. L'angle peut être différent à gauche et à droite. Faites un essai en roulant pour permettre une bonne comparaison. Si vous souffrez toujours de douleurs ou d'engourdissements dans les mains et les avant bras malgré l'utilisation de grips Ergon, alors essayez un guidon avec une forme différente ou tournez votre guidon actuel. Si les problèmes persistent, il est conseillé de vérifiez votre position sur le vélo y compris la taille du cadre, hauteur du guidon, hauteur de selle, avec l'aide d'un professionnel.

**Information sur les allergies:**

Tous les grips Ergon grips sont sans latex.